



**377 Coupe**

Day Boating Defined – and Refined.  
A smaller version of the 655 Coupe with all the  
comfort and class.

Definición de una embarcación de recreo.  
La versión mini del la 655 coupe, con todo el  
comfort y la elegancia.

Astondoa – Puts YOU on the cutting edge of design and performance!

Sporty, compact, yet spacious – the 2nd in the Astondoa Open range expands the possibilities.

Astondoa ha situado este nuevo modelo en la cumbre del diseño y funcionalidad. Reducido, compacto, y a la vez espacioso... el segundo modelo de la gama open amplia aún mas las posibilidades de disfrute del mar.



6

With its piercing profile, the 377 Coupe cuts through the sea, a sharp looking and riding powerboat.  
El 377 irrumpe en el mar mostrando un perfil entre sutil y poderoso.



7

8



9

Modern and daring in design, the 377 sharply contrasts its peers with style, space and power to chase!

Moderno y elegante, audaz en su diseño destaca también por su poder competitivo.



Generous sunning, social and shaded areas for a dozen friends.

Sus espacios generosamente amplios asombran, donde descansar al sol junto a una docena de amigos.



12



13

Stretch out and enjoy the view!

Es tiempo de relax, es tiempo de disfrutar de todo lo que ofrece el entorno.



14

  
ASTONDOA



15



Bring all the toys! Ample garage room with engine room access opens to a sporting swim platform. The sun pad tucks spacious storage beneath.

Traiga todo lo necesario, dispone de generoso garaje accesible desde la plataforma de baño deportiva.

16



  
ASTONDOA

17



Flexibility to choose—the sun lounge converts to al fresco dining.

Y en este entorno, encontramos el tiempo, espacio y aire fresco para disfrutar de una maravillosa cena.



No one goes thirsty—everything is “chill” in the outdoor galley with grill, refrigerators and wet bar.

De aqui nadie se marcha sediento, podemos disfrutar de un magnifico grill, nevera, bar, es de agradecer una cubierta tan refrescante.

20



21



Deep freeboard gives clean-cut comfort and protection to the teak walk-around and easy passage, bow to stern.

Un profundo francobordo cómodo y seguro, bañado en confortable teca nos acompaña de popa a proa.

22

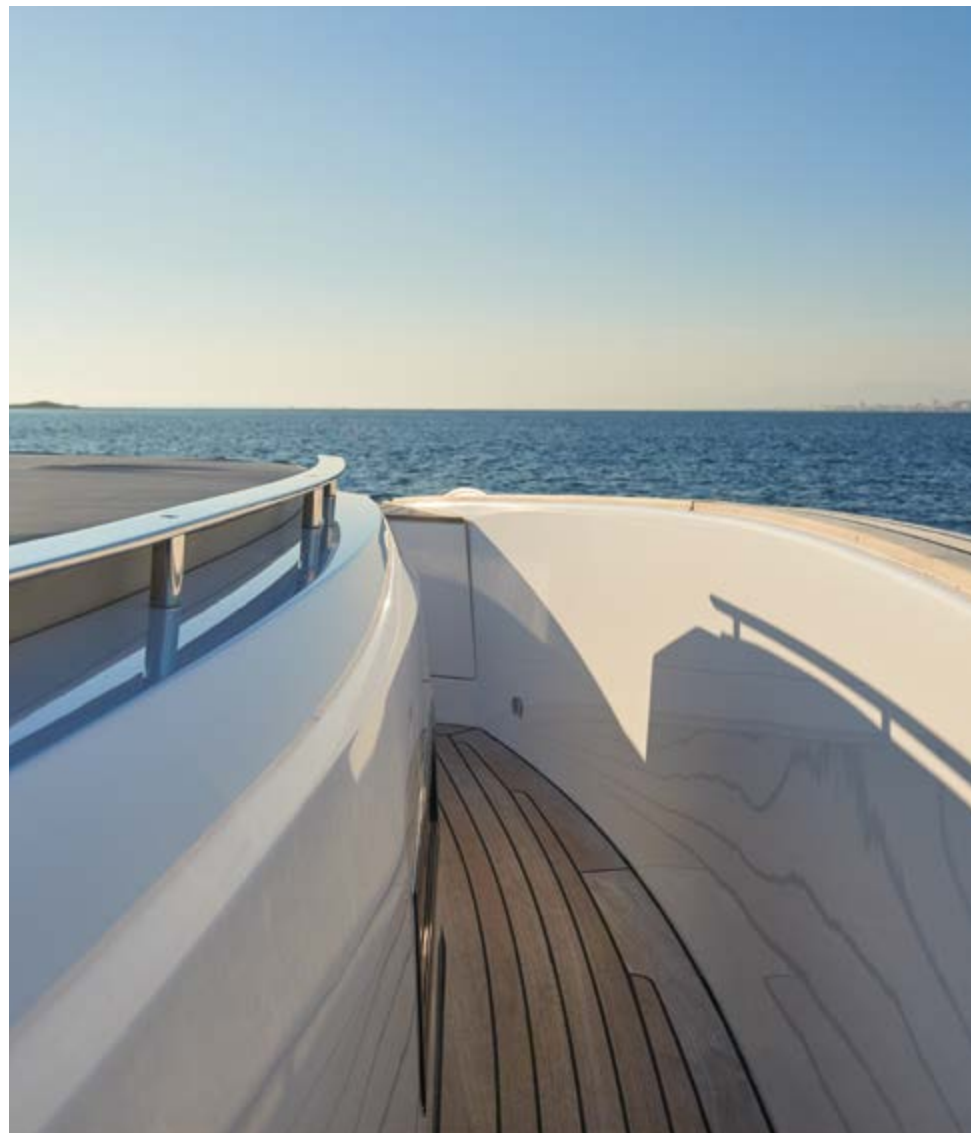

23





Smooth lines cut a classy shape that emphatically states, "aerodynamic."  
Líneas suaves delimitan de manera rotunda un perfil decididamente aerodinámico.



Power Trip - Top technology at your fingertips for your engine choice - twin diesel or petrol Volvo Penta options. Also available with triple outboards!

26

Power trip. Lo último en tecnología pone al alcance de tu mano la gestión impecable del gobierno, con la posibilidad de escoger entre una pareja de Volvo Penta diesel o gasolina o incluso si lo prefiere la posibilidad de montar hasta tres fuerabordas.



27

A summer kitchen satisfies the appetite; a functionally equipped helm satisfies the captain.

Una cocina exterior de verano satisface el apetito de nuestros invitados y por que no también del capitán.

28



  
ASTONDOA

29



Just enough wind and weather protection from the sleek windshield and T-top; plenty of open space for sipping and sunning!

Las suaves brisas se perciben a través del puesto de gobierno, diseñado para una protección idónea hacen perfecta la estancia a cualquier hora del día y en cualquier momento.

30



31





Serenity at sea. Smaller in scale, larger in satisfaction.

La serenidad viene del mar... a menos escala, mayor es la satisfacción.



More than you'd expect below deck. Yacht-like comforts, finishes and features.

Más de lo que esperabas "bajo cubierta". Comodidades, acabados y características similares a los grandes yates.



Sturdy, striking stairs lead to a designer standup head with separate shower and room catch a bite, nap—or maybe even spend a night...options abound.

The 377 Coupe - a new dimension in day boating.  
Astondoa delivers your dreams.

Las escaleras robustas y llamativas conducen al camarote de armador con su propia ducha, estancias separadas para tomar un bocado, dormir la siesta o incluso pasar una noche... abundan las opciones.

El 377 Coupé - una nueva dimensión en la navegación.  
Astondoa cumple tus sueños.



38



  
ASTONDOA

39



40



  
ASTONDOA

41



# “The future belongs to those who believe in the beauty of their dreams.”

“El futuro pertenece a quienes creen en la belleza de sus sueños”

At Astilleros Astondoa, we are passionate about marine life. Our business is indebted to the wonders of the sea; it is both our muse and our motivation.

The sea has given us many great moments; it has helped us achieve international recognition, but, above all, it has given us life. For more than 100 years, from 1916 to today, our company has thrived. This harmony with the sea is the foundation for the Coupé range and the 377 concept.

Our design team started with the Savage Ocean range as the basis for designing the various models within the Coupé line.

En Astilleros Astondoa nos sentimos en deuda con el medio marino. El mar y su entorno nos definen como empresa, es nuestro motor y nuestro sustento.

Nos ha regalado buenos momentos, nos ha dado reconocimiento y, sobretodo, nos ha dado vida, más de 100 años de vida (1916-2019). Esta fusión con el medio marino ha fijado los cimientos sobre los que hemos diseñado la gama Coupé y su modelo 377.

Nuestro departamento de diseño ha creado la “línea Savage Ocean” como base para todos los modelos de la gama Coupé.

42

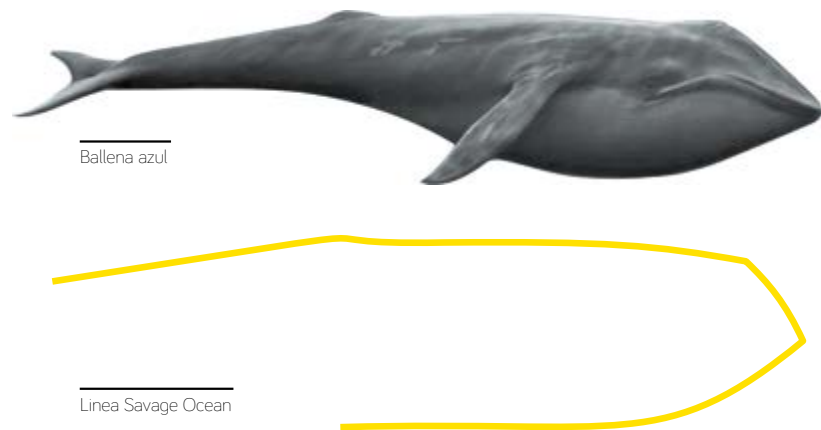

Appropriately, we chose the blue whale as our inspiration for this range. The main reasons for this choice were its size, shape and importance. The blue whale is the largest mammal on the surface of the Earth and in the depths of the sea.

Measuring nearly 100 feet in length and 180 tons in weight, this majestic animal commands the oceans. Its long, sleek bodies allow them to move quickly and reach speeds up to 17 knots. By tracing its smooth silhouette, we have created a modern, powerful and innovative boat.

Como no podía ser de otra manera, la referencia que hemos escogido para esta línea es la gran ballena azul y entre las razones de su elección destacan: su tamaño, su relevancia y su forma. La ballena Azul es el animal conocido mas grande que jamás haya poblado la tierra.

Estos majestuosos mamíferos marinos dominan los océanos con sus 30 metros de longitud y hasta sus 180 toneladas de peso. Su cuerpo largo y estilizado le permiten moverse rápidamente alcanzando velocidades de hasta 17 nudos. Siguiendo las trazadas de su silueta hemos podido crear un barco moderno, poderoso e innovador.

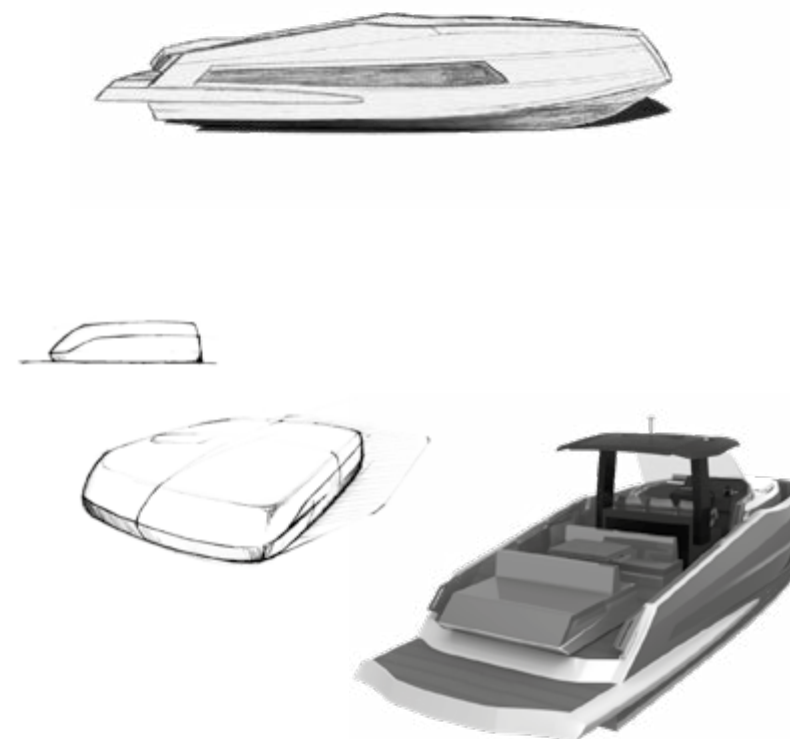

The sides of the hull are sculpted in three dimensions, with lines that emphasize the elongated volume. Her shoulder line is crafted by wide angles that give the hull substance and strength.

The curve in the fiber glass and glazed window rises toward the bows and dissipates before reaching the stern. It forms a smile stretching to the whale's pectoral fin.

El costado esta esculpido de forma tridimensional, con líneas que enfatizan la horizontalidad del volumen. La línea de hombro que remarca su importancia con ángulos obtusos, fortalece el casco.

La faja de fibra y cristal nace potente desde la proa y disminuye y se pierde en popa, creando un símil con la aleta pectoral de la ballena azul.

The stern shows a more modern style. The two walkways meet to form a spacious swim platform and the inclined sunbed blends into the other elements of the boat.

It is noteworthy that both fins flanking the sides of the stern are made of stainless steel, simulating the caudal fin of blue whale and completing the hydrodynamic design of the vessel.

La popa es hermosa. Las largas toberas laterales estilizan el casco de la embarcación y terminan generando una plataforma de baño cuya parte trasera inclinada armoniza el conjunto.

Cabe destacar las dos aletas situadas en los laterales de la popa fabricadas en acero inoxidable, simulando la aleta caudal de la ballena azul que complementa el diseño marino de la embarcación.

43

“Harmony with nature is at the heart of Astondoa design.”  
“Astondoa design la simbiosis con la naturaleza”

44

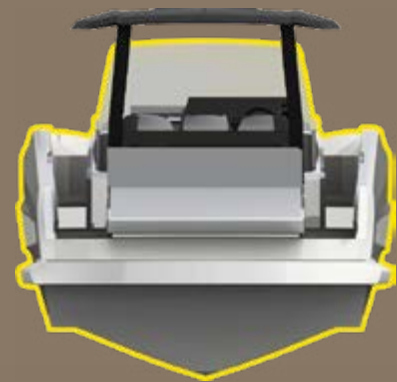

45



377 coupe



655 coupe

“Nature is wise”  
“La Naturaleza es sabia”

Our belief is, “We can do it.”  
And we did..  
*“Lo podemos hacer” y así ha sido.*

We knew that we could create something totally different and innovative. Through collaboration between our entire management, design and engineering teams, we proved that we were up to the challenge with this the project.

This is the stunning result. The new Coupé range is bold, avant-garde and sporty. With only two models launched - the 655 and 377 - it has already made big waves in the industry. All this was possible thanks to the contribution of each member of our team, who applied their extensive experience, vast knowledge and unique skills.

Astondoa supo que podía hacer algo diferente e innovador y por eso todo su equipo de dirección, diseño e ingeniería se involucró en el proyecto asumiendo el reto.

El resultado está aquí, la nueva gama Coupé, atrevida, vanguardista y deportiva. Con dos modelos ya presentados, 655 y 377, que no han dejado indiferente a nadie. Todo ello gracias a la contribución de cada miembro del equipo de profesionales, que con dilatada experiencia y conocimiento lo han hecho posible.



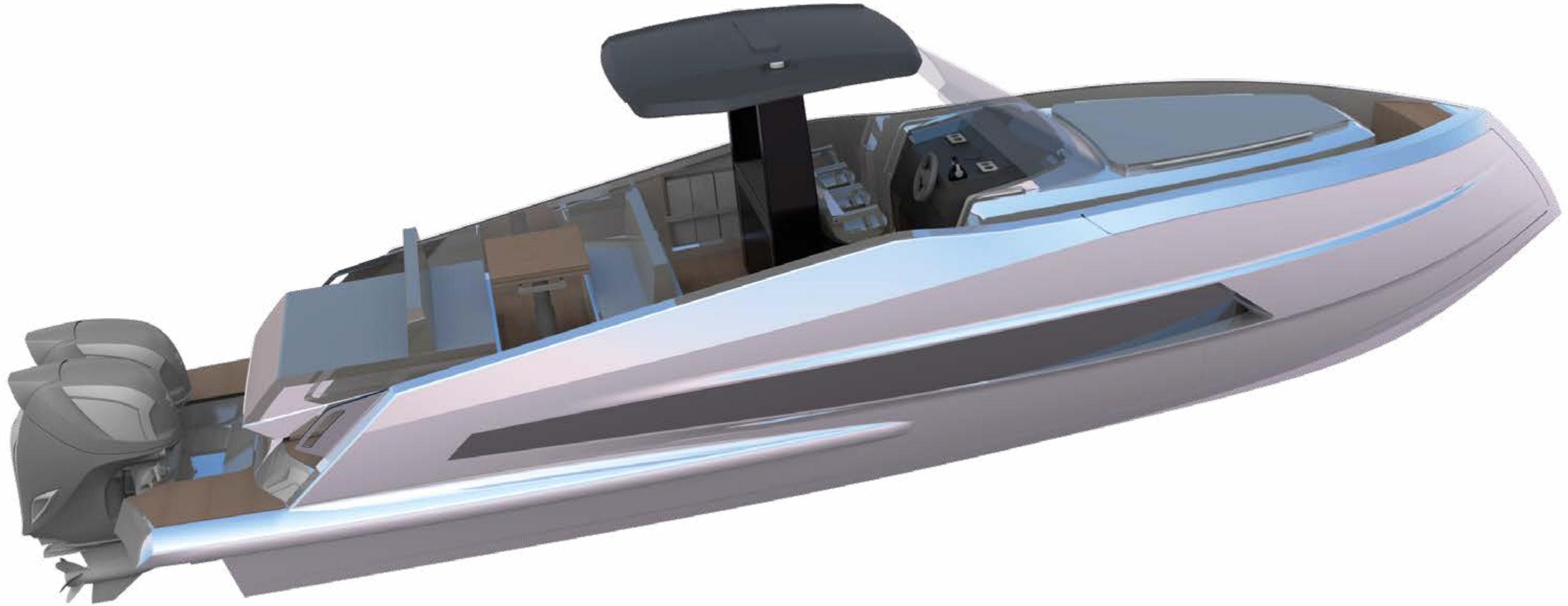

## TECHNICAL DATA

### 1. ENGINES | MOTORES

**Standard** | Standard: Diesel Volvo Penta D-4 270 A (2 x 260 HP) (Std)

**Optional** | Opcional: Diesel Volvo Penta D-4 300 A (2 x 300 HP) (Std)

Gas Volvo Penta V8 -300 A (2 x 260 HP) (Opt)

Outboard 300 (2 x 350 HP)

### 2. PERFORMANCE | RENDIMIENTO

**Max speed** | Velocidad Máxima: 36 Kn

**Cruising** | Velocidad de Crucero: 24 Kn

### 3. KEY SPECIFICATIONS | DIMENSIONES PRINCIPALES

**Length Overall L.O.A (ISO 8.666)** | Eslora total L.O.A. (ISO 8.666): 38.1 ft / 11.61 m

**Hull Length, L.H. (ISO 8.666)** | Eslora de casco, L.H. (ISO 8.666): 38.1 ft / 11.61 m

**Beam Overall** | Manga máxima: 11.67 f. / 3.56 m

**Max Draft** | Calado Máximo: 2 ft / 0.66 m

**Displacement (unload)** | Peso Rosca: 8.8 T. / 8.800 kg

**Displacement (full load)** | Peso plena carga: 11.3 T. / 11.300 kg

**Fuel Capacity** | Capacidad de combustible: 221.90 US gal. / 840 L

**Fresh Water Capacity** | Capacidad de agua: 47.55 US gal. / 180 L

### 4. FEATURES | CARACTERÍSTICAS

**Hull type** | Tipo de casco: V SHAPE

**Max number of people onboard** | N° max. de personas a bordo: 12

**Cabins** | Cabinas: 1 + 1

**Accommodations** | Alojamiento pasajeros

**Hull** | Construcción: PRFV / GRP

**Register** | Certificado por: RINA

**Design category** | Categoría de diseño: B

\* Speed and range has been obtained at the following conditions: Standard version displacement, 10% load, four people on board, clean hull, good weather conditions. All dimensions, capacities and speeds are considered approximate. this information is indicative, not contractual. The shipyard may amend this information without notice.

\*Los resultados estan obtenidos a partir de pruebas realizadas en las siguientes condiciones: Versión standar, 10% de carga, cuatro personas a bordo, casco limpio, buenas condiciones meteorologicas. Todas las medidas, capacidades y velocidades se consideran aproximadas. La presente información es orientativa, no contractual. El astillero podrá modificar la presente información sin previo aviso.



**2016  
WORLD YACHTS TROPHIES**

ASTONDOA 655' COUPE / BEST SHIPYARD



UPPER DECK / PLANTA SUPERIOR



MAIN DECK / PLANTA PRINCIPAL



LOWER DECK / PLANTA INFERIOR

## HISTORY / HISTORIA

ASTONDOA'S history dates back to 1916, when the brothers - Jesús and José Astondoa Martínez - started building rowboats and traineras in a small carpenter's workshop in Portugalete, Spain. Activity was put on hold during the Spanish Civil War. Then, after that, they decided to go in different directions. Jesús Astondoa focused on building fishing and recreational boats. In 1944, his son Jesús Astondoa Santamaría joined the family business and took over the shipyard shortly thereafter. Astondoa's well-made wooden boats and high-quality finishes helped the shipyard to gain national recognition. The foundation for success had been laid.

Once the company had established itself on Spain's east coast as well, the children of Jesús Astondoa Santamaría, the family's third generation, also joined the shipyard. In the early 1980s, Astondoa stepped away from its traditional wood production methods and began building boats in polyester resin reinforced with fiberglass. Advances in production techniques, combined with stylish design, strengthened Astondoa's position as a leading European shipyard. Participation at international boat shows and award recognition for superior quality, fueled a period of development that continues to this day. Vessels launched more than 30 years ago, such as the GLX range, continue to be benchmarks for nautical design today. By 2006, the Astondoa Group had more than 500 employees and boasted the most extensive range of boats on the market manufactured by a single brand. Its fleet includes 40ft open boats, yachts over 120ft long made of polyester resin reinforced with fiberglass, and megayachts up to 45m long with steel hulls and aluminum superstructures.

Throughout the company's proud 100-year history, Astondoa has crafted more than 3,000 vessels. Today, the Astondoa family remains at the helms of the shipyard. They have overcome a century's worth of challenges thanks to their firm belief in hard work. To date, four generations of Astondoa yacht builders have upheld the tradition of professionalism, reliability and quality.

Los inicios de ASTONDOA en el mundo de la náutica comienzan en 1916, cuando en una pequeña carpintería de Portugalete los hermanos Jesús y José Astondoa Martínez empiezan a construir botes de remos y traineras. Tras una lógica pausa por la Guerra Civil española deciden tomar caminos separados, centrándose los esfuerzos de Jesús Astondoa en la construcción de barcos de pesca y de recreo. Será en 1944 cuando su hijo Jesús Astondoa Santamaría se una al negocio familiar, pasando poco después a hacerse cargo del astillero. Su buen hacer en la carpintería de ribera, así como la calidad de los acabados en las embarcaciones Astondoa, hacen merecedores al astillero de fama nacional. Serían los primeros pasos.

Una vez instalados en la costa levantina son sus hijos, la tercera generación, los que se incorporan a los astilleros. Es a principios de los 80 cuando Astondoa abandona la producción en madera y empieza a producir barcos con resina de poliéster reforzados con fibra de vidrio. Este avance en las técnicas de producción, junto a modelos de acertado diseño los consagran como un astillero de referencia a nivel europeo. Su presencia en ferias internacionales, así como distintos premios reconociendo su calidad impulsan un desarrollo industrial que llega hasta nuestros días. Embarcaciones como la gama GLX, hoy con más de 30 años, siguen siendo un referente de diseño donde el tiempo no hace mella. En el año 2006, con más de 500 empleados, el grupo Astondoa cuenta con la gama más amplia de embarcaciones del mercado fabricadas bajo una única marca. Desde lanchas Open de 40 pies pasando por yates de más de 120 pies construidos en resina de poliéster reforzados con fibra de vidrio y llegando a megayates de hasta 45 mts. de eslora, realizados con casco de acero y superestructuras de aluminio. A lo largo de estos 100 años, Astondoa ha construido más de 3000 embarcaciones.

Hoy en día, la familia Astondoa sigue al frente del astillero. Han sido capaces de superar todas las vicisitudes de un siglo merced a valores como el trabajo y la calidad, 4 generaciones de fabricantes de yates, que sabiamente tomaron la decisión de apostar por la seriedad, la garantía y la calidad.



## SHIPYARDS / ASTILLEROS

Astilleros Astondoa can be found on the seafront of Santa Pola, Spain. Located just a 10-minute drive from Alicante's international airport, the shipyard spans more than 323,000 sq. ft (30,000 sq. mt.) and exclusively focuses on building yachts longer than 122 ft. The entire production process takes place inside the shipyard. The design phase - which is the most important step when creating a ship - is carried out by our team of designers and engineers.

Astondoa has an extraordinary workforce that develops every boat according to the needs of each owner. Individual prototypes are made with the latest CAD-CAM technology. Using a 5-axis milling machine, the largest utilized for boat construction in the country, Astondoa is able to create detailed 1:1 models at its own facility. By applying processes that have been defined in-house, these models are transformed into moulds used to build the vessels.

Astondoa has dedicated industrial facilities that work with polyester and manufacture all the ship parts separately using advanced techniques, such as vacuum infusion. In the carpentry division, our expert craftsmen transform natural teak trunks into gorgeous sheets of wood used for flooring and to make all types of furniture for yacht interiors. Our mechanical department shapes metals, including iron, bronze and steel using electronic equipment. The skilled lathe operators and welders are able to create, adjust and position every part according to the technical specifications of each vessel. Upholsterers work with the finest leathers to make gorgeous, comfortable furnishings. These different departments work symbiotically and with a constant focus on the owner's expectations.

Every Astondoa yacht passes through the hands of more than 150 experts who take great pains and pour their effort and knowledge into each component. This makes every Astondoa vessel a unique jewel. The shipyard has a large careening area for stowing ships, a 15-tonne crane for handling smaller boats, and a travel lift for launching ships that weigh up to 150 tonnes. There is a painting facility for boats up to 40 metres long, and special structures are built to paint larger vessels. These facilities are used to manufacture new vessels, and carry out maintenance and refit projects for existing ones.

The management and administration units are also located in Santa Pola, while two additional facilities are strategically located on the peninsula. The team in Gador (Almería) is dedicating to building Faeton yachts ranging from 23 to 38 ft (7 to 11 m) in length. The shipyard facility in Almansa (Albacete) manufactures Astondoa models over 44 ft (14 m). Also located in Almansa, the Classic division is where we meticulously builds all the furniture for our yachts, which are known for unique, handcrafted designs.

En Santa Pola, a tan solo 10 minutos del aeropuerto internacional de Alicante, los astilleros cuentan con una superficie de más de 30.000 m<sup>2</sup> y unas instalaciones dedicadas íntegramente a la construcción de yates de hasta 122 pies. Todo el proceso de producción se realiza única y exclusivamente dentro del astillero atendiendo siempre a las necesidades de cada armador.

Los prototipos de cada embarcación se realizan con la última tecnología CAD-CAM. Mediante una máquina de fresado de 5 ejes, la mas grande de España destinada a la realización de barcos, se realizan modelos de tamaño 1:1 diseñados al milímetro. Posteriormente, a través de procesos creados en el astillero, estos modelos se convierten en moldes para la construcción de las embarcaciones.

Astondoa cuenta con naves dedicadas en exclusiva a la realización del poliéster, donde se fabrican todas las piezas del barco por separado utilizando las últimas técnicas como por ejemplo la construcción de piezas por infusión y vacío. En el área de carpintería, nuestros artesanos convierten los troncos naturales de "teca" en preciadas láminas que formarán parte de los suelos de nuestros barcos, así como del mobiliario de la embarcación, construyendo los interiores adaptados a los gustos y necesidades de cada armador. El área de mecánica da forma a metales como el hierro, el bronce y el acero a través de mecanizado electrónico. Maestros torneros y soldadores crean, ajustan y sitúan cada pieza a las necesidades técnicas de cada embarcación. Los tapiceros trabajan las pieles más nobles para conseguir acabados bellos y confortables.

Cada embarcación Astondoa pasa por las manos de más de 150 personas expertas, que se esmeran y ponen todo su cariño y conocimiento en cada pieza, convirtiendo cada Astondoa, en una joya única. El astillero cuenta con una gran área de carena para la estiba de embarcaciones, una grúa de 15 tn. para el manejo de embarcaciones menores, un traverlift para la varada y botadura de embarcaciones de hasta 150 tn., una nave de pintado donde se albergan embarcaciones de hasta 40 mts. de eslora y ante la necesidad de realizar trabajos de pintura en embarcaciones de dimensiones superiores, se crean estructuras adaptadas a tal fin.

Estas instalaciones se utilizan tanto para la creación de embarcaciones nuevas, como para el mantenimiento y refit de embarcaciones ya existentes. Además en Santa Pola también se desarrollan las actividades de administración y dirección. Contamos con otros dos emplazamientos distribuidos estratégicamente por la Península. Uno en Gador (Almería) donde se fabrican los yates Faeton cuyas esloras abarcan desde los 7 hasta los 11 mts. y otro en Almansa (Albacete) donde se fabrican los modelos Astondoa cuya eslora no excede de 16 mts., también en Almansa se encuentra la sede de la división "Classyc", donde se fabrican con todo lujo de detalles los muebles para nuestros yates, caracterizados por su diseño diferenciado y artesano.



## RESEARCH & DESIGN / INVESTIGACIÓN Y DISEÑO

Astondoa's specialized technology hub, which leads the study and design of new vessel concepts, is located in Santa Pola, on Spain's Mediterranean coast. Utilizing thorough analysis and development, designers create new models with the support of our engineering team. Every boat, shape and detail undergoes hundreds of hours of analysis to draft the best lines for each model. Astondoa is an active member of national technology centers which provide comprehensive solutions, innovative research and development projects, technology services, competitive intelligence and training.

In order to optimize research efforts, the shipyard uses high-tech equipment such as advanced 3D printers. It also owns Spain's largest five-axis machining center specialized in shipbuilding. All the models and moulds used to manufacture Astondoa boats are made here. Astondoa was one of the first European manufacturers to implement this infusion-based mass construction system that ensures homogeneous and precise resin application. The process is executed in a vacuum for perfectly distributed the resin, resulting in optimized space, flexibility and weight.

Some development projects at the shipyard focus on evaluating the performance of new composites and synthetic fibers, such as carbon, Kevlar® and titanium. This research has made it possible to create lighter hulls that are more resistant than conventional materials, resulting in lower fuel consumption and faster boats. Lighter weight hulls are achieved without sacrificing resistance or durability. Additionally, we have ensured that these production processes do not release contaminants into the environment.

A focus on environmental conservation has led Astondoa Group's partnership with the Miguel Hernandez University in Elche, Spain. Together, we are working on a number research projects about the environmental impact of recreational boating and shipbuilding processes. Our commitment to the environment can also be seen in the company's involvement with the Tabarca Limpia project aimed at cleaning the water and seabed around Spain's Tabarca Island.

Astondoa posee un centro tecnológico en Santa Pola, dedicado al estudio y diseño de sus nuevas embarcaciones. Gracias a un profundo análisis y desarrollo, los diseñadores crean nuevos modelos asistidos por su propio equipo de ingenieros. Cada barco, cada perfil y cada detalle, está sujeto a cientos de horas de estudio para dar con las líneas óptimas de cada modelo. Astondoa es miembro activo de centros tecnológicos nacionales los cuales ofrecen soluciones integrales, proyectos de I+D+i, servicios tecnológicos, inteligencia competitiva y formación.

Para facilitar las labores de investigación, el astillero cuenta con alta tecnología como por ejemplo impresoras 3D de última generación, además Astondoa posee el mayor centro de mecanizado de 5 ejes de España especializado en la construcción embarcaciones, en el cual se fabrican todos los modelos y moldes que posteriormente serán utilizados para la producción de las embarcaciones Astondoa. Astondoa es pionera en Europa en la implantación del sistema de construcción por infusión en serie, sistema que permite una aplicación homogénea y exacta de la resina. Este sistema se realiza a través de vacío, lo que confiere una perfecta distribución de la resina optimizando espacio, flexibilidad y peso.

Parte de la labor de investigación en el astillero se centra en estudiar el comportamiento de nuevos composites y nuevas fibras sintéticas como el carbono, el kevlar o el titanio. Con estos estudios se obtienen cascos mucho más resistentes con un peso inferior a los fabricados convencionalmente, lo que proporciona un ahorro considerable de combustible y una mayor velocidad en las embarcaciones. Todo ello sin perder la máxima resistencia y durabilidad junto con un peso mínimo. Además, estos procesos de producción evitan la emisión al medio ambiente de productos contaminantes.

Esta sensibilidad por el medio ambiente ha llevado al grupo Astondoa a desarrollar, en colaboración con la Universidad Miguel Hernández de Elche diversos estudios sobre el impacto medioambiental derivado de la fabricación de embarcaciones, así como estudios medioambientales relacionados con los barcos de recreo y el mar. Este compromiso medioambiental queda reflejado con la participación en el proyecto "Tabarca limpia" donde la limpieza de la superficie y los fondos marinos de la isla de Tabarca son el objetivo principal a preservar.

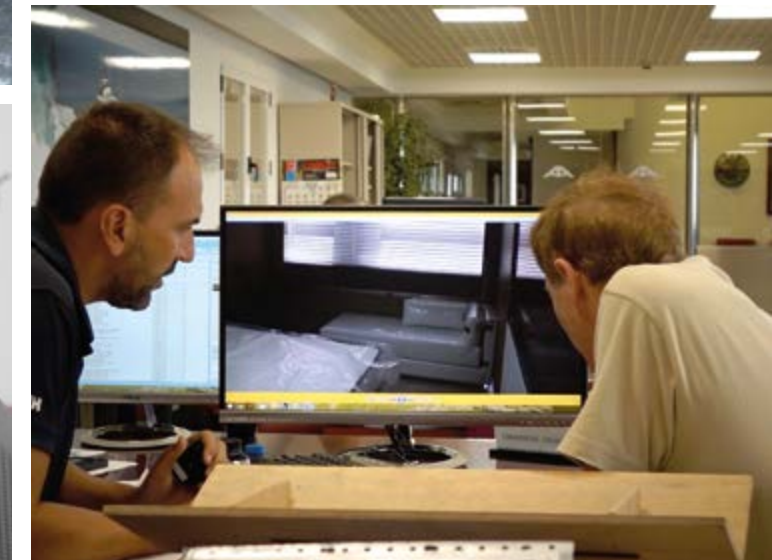
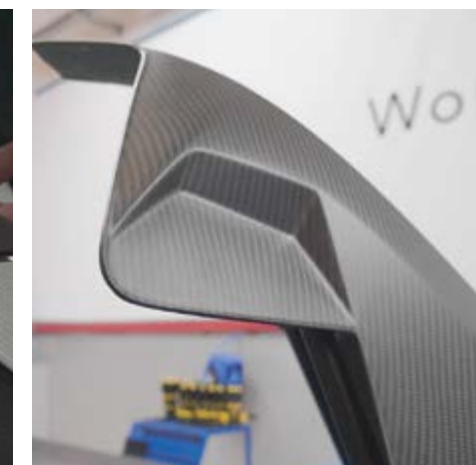

## SERVICE / SERVICIOS

At Astondoa, we focus all our efforts on guaranteeing the high quality of our boats and providing optimal after-sales service. Our exclusive Astondoa Service program begins before a boat is even delivered to her new owner. Each ship undergoes rigorous control tests in which every technical specification is verified and analyzed according to protocol by shipyard technicians. All Astondoa ships and yachts come with an exclusive regular maintenance program. Maintenance services can be carried out at the owner's convenience by any Astondoa facility, authorized distributor, or service provider.

With the Astondoa International Care program, our company can provide additional services anywhere in the world. This is an added value of the warranty offered through the support of an extensive sales and technical service network that covers five continents.

All Astondoa vessels are approved by the main international certifying agencies, including RINA and Germanischer Lloyd.

Additionally, Astondoa offers a full range of refit services built around customers requirements and expectations. Our ships are known for their long-lasting durability and excellent condition, year after year. Astondoa designs are considered timeless classics and, as needs change, we can refit any boat to meet the requests of individual owners. Our skilled team modifies, repairs, renovates and updates parts, equipment and furniture to older yachts to meet the owner's specifications and preferences. Aside from Astondoa owners, many owners with yachts by other brands take advantage of this service.

En Astondoa dedicamos todo nuestro esfuerzo no solo a asegurar la calidad de nuestros barcos, sino también a la atención postventa. Nuestro exclusivo programa "Astondoa Service" se pone en marcha mucho antes de que el barco sea entregado al cliente. Cada embarcación es probada siguiendo un riguroso protocolo de control, en el que cada parámetro técnico es comprobado y analizado a través de un proceso de checking realizado en el propio astillero antes de la entrega de cada unidad.

Todos los barcos y yates Astondoa cuentan con un exclusivo programa de mantenimiento periódico, que puede llevarse a cabo en nuestras instalaciones o en las instalaciones de los distribuidores y servicios Astondoa autorizados. Para tranquilidad de nuestros clientes, otorgamos a sus embarcaciones una garantía que cubre la osmosis y los daños estructurales en los cascos durante 5 años. Nuestros barcos y yates cuentan con una garantía integral de 2 años contra todo defecto de construcción, regulada por la actual ley de garantías de la Unión Europea. Astondoa ofrece confianza a sus clientes en cualquier parte del mundo a través de su programa de servicios añadidos denominado "Astondoa International Care", un valor añadido a su garantía, ofrecido a través de su extensa red comercial y de servicio técnico distribuida por los 5 continentes.

Todas las embarcaciones Astondoa cuentan con certificados de homologación europeos, emitidos por distintas empresas internacionales de reconocido prestigio como por ejemplo RINA o Germanischer Lloyd.

Además, Astondoa ofrece a todos sus clientes el servicio de refit. Dicho servicio se encarga de reacondicionar los barcos y yates siguiendo las nuevas demandas y necesidades de los clientes. Nuestras embarcaciones se caracterizan por saber tolerar muy bien el paso del tiempo. Muchos de nuestros diseños son considerados como clásicos atemporales, pero con el paso de los años, las necesidades cambian y nosotros somos capaces de renovar cualquier barco para cumplir los deseos de los armadores. Cambiamos, reparamos, diseñamos, renovamos o añadimos partes, equipo o mobiliario a los barcos con más edad siguiendo las especificaciones y gustos de cada usuario. Muchos propietarios de otras marcas se benefician de este servicio, no solo los propietarios de barcos Astondoa.





Fluid design and artisanal craftsmanship have been trademarks of Astilleros Astondoa for over 100 years. We proudly combine our heritage, tradition and skills with today's technology to bring you the yacht you deserve—the one you envision. Your dream, fulfilled.

Manos artesanales y un diseño armónico son nuestras señas de identidad, después de más de 100 años de experiencia en la construcción de barcos y sueños. Estamos muy orgullosos de combinar herencia, patrimonio, tradición y destreza que se funde con la última tecnología para darle a su yate todo lo que usted merece, eso que usted tanto desea, su sueño cumplido.



